

OMRON®

INSTRUCTION MANUAL

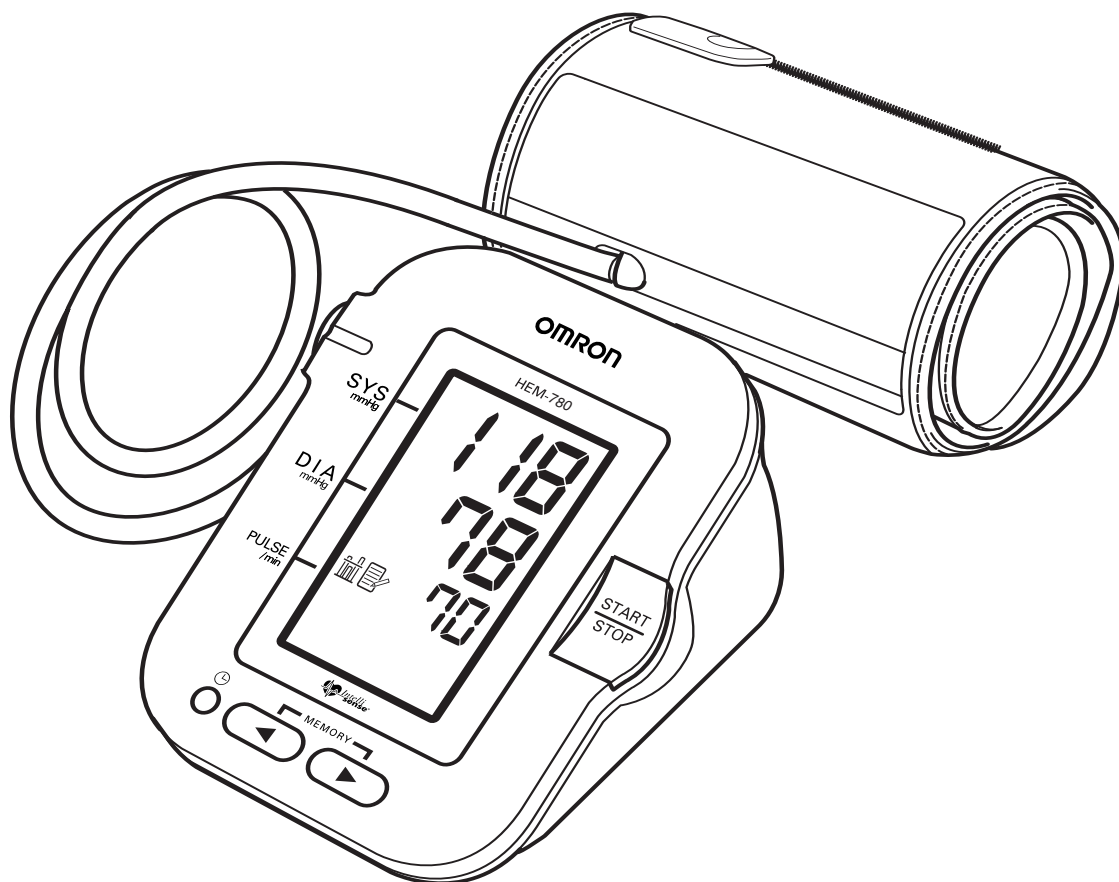

Automatic Blood Pressure Monitor with ComFit™ Cuff Model **HEM-780**



ESPAÑOL

ENGLISH

CONTENTS

Before Using the Monitor

Introduction	3
Important Safety Notes	4
Before Taking a Measurement	5

Operating Instructions

Know Your Unit	6
Unit Display	7
Irregular Heartbeat Symbol	7
Battery Installation	8
Using the AC Adaptor	9
Setting the Date and Time	10
Applying the Arm Cuff	13
Taking a Measurement	16
Using the Memory Function	18

Care and Maintenance

Care and Maintenance	20
Error Indicators	21
Troubleshooting Tips	22
Quick Reference Guide	23
FCC Statement	25
Warranty Information	26
Specifications	27

INTRODUCTION

Thank you for purchasing the Omron HEM-780 IntelliSense® Automatic Blood Pressure Monitor with the ComFit™ Cuff.

Fill in for future reference.

DATE PURCHASED: _____

SERIAL NUMBER: _____

Staple your purchase receipt here

Your new digital blood pressure monitor uses the oscillometric method of blood pressure measurement. This means the monitor detects your blood movement through your brachial artery and converts the movements into a digital reading. An oscillometric monitor does not need a stethoscope so the monitor is simple to use.

The HEM-780 comes with the following components:

- Monitor
- AC Adapter
- Storage Case
- Instruction Manual printed in English and Spanish
- ComFit™ Cuff
- 4 “AA” Batteries

The HEM-780 IntelliSense® Automatic Inflation Blood Pressure Monitor is intended for home use.

SAVE THESE INSTRUCTIONS

IMPORTANT SAFETY NOTES

To assure the correct use of the product basic safety measures should always be followed including the precautions listed below:

- ☑ Read all information in the instruction book and any other literature included in the box before using the unit.
- ☑ Contact your physician for specific information about your blood pressure. Follow the instructions of your healthcare provider.
- ☑ Operate the unit only as intended. Do not use for any other purpose.
- ☑ The unit is intended for use in measuring blood pressure and pulse rate in adult patient population. Do not use on infants or persons who cannot express their intentions.
- ☑ Do not use a cellular phone near the unit. It may result in operational failure.
- ☑ Do not plug or unplug the adapter power cord with wet hands.
- ☑ Changes or modifications not approved by Omron Healthcare will void the user warranty. Do not disassemble or attempt to repair the unit or components.

BEFORE TAKING A MEASUREMENT

To ensure a reliable reading follow these recommendations:

1. Avoid eating, smoking, and exercising for 30 minutes before taking a measurement. Rest for at least 15 minutes before taking the measurement.
2. Stress raises blood pressure. Avoid taking measurements during stressful times.
3. Measurements should be taken in a quiet place.
4. Remove tight-fitting clothing from your left arm.
5. Sit in a chair with your feet flat on the floor. Rest your left arm on a table so that the cuff is at the same level as your heart.
6. Remain still and do not talk during the measurement.
7. Keep a record of your blood pressure and pulse readings for your physician. A single measurement does not provide an accurate indication of your true blood pressure. You need to take and record several readings over a period of time. Try to measure your blood pressure at the same time each day for consistency.
8. Wait 2-3 minutes between measurements. The wait time allows the arteries to return to the condition prior to taking the blood pressure measurement. You may need to increase the wait time depending on your individual physiological characteristics.

KNOW YOUR UNIT

Main Unit:

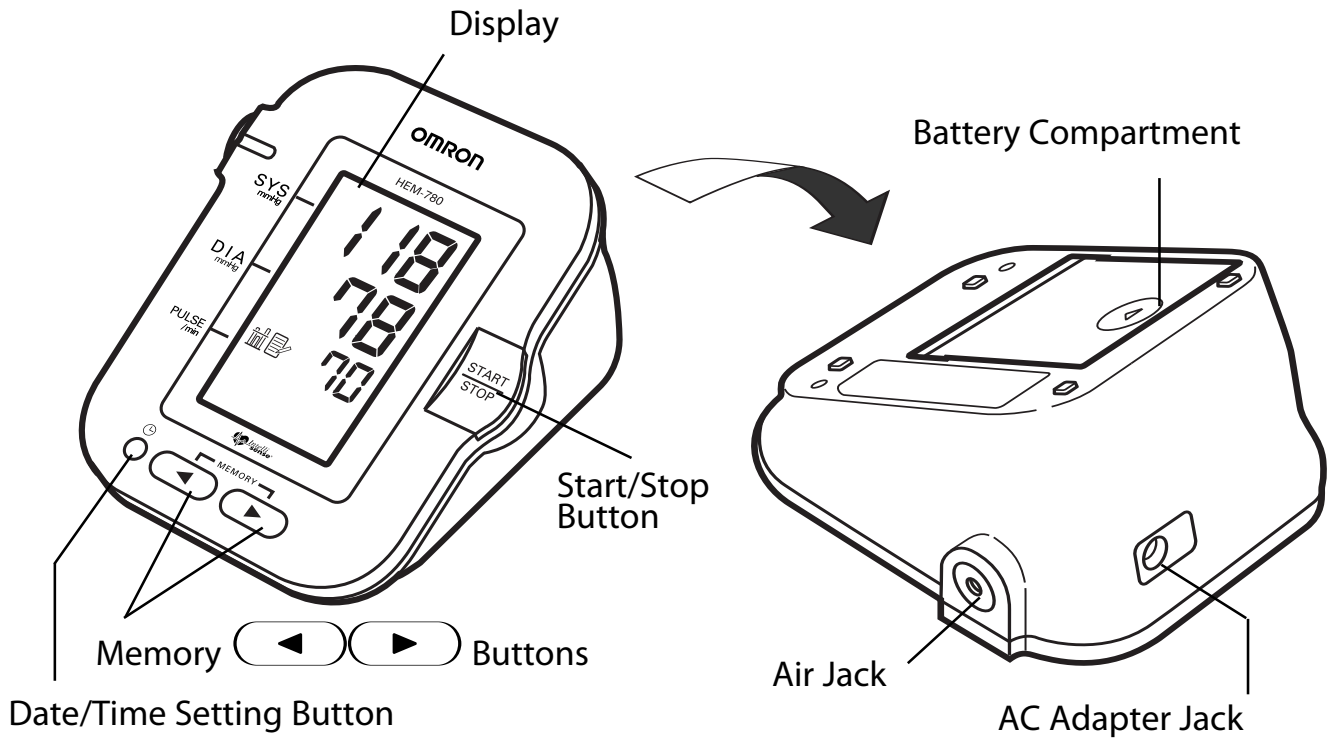

Components:

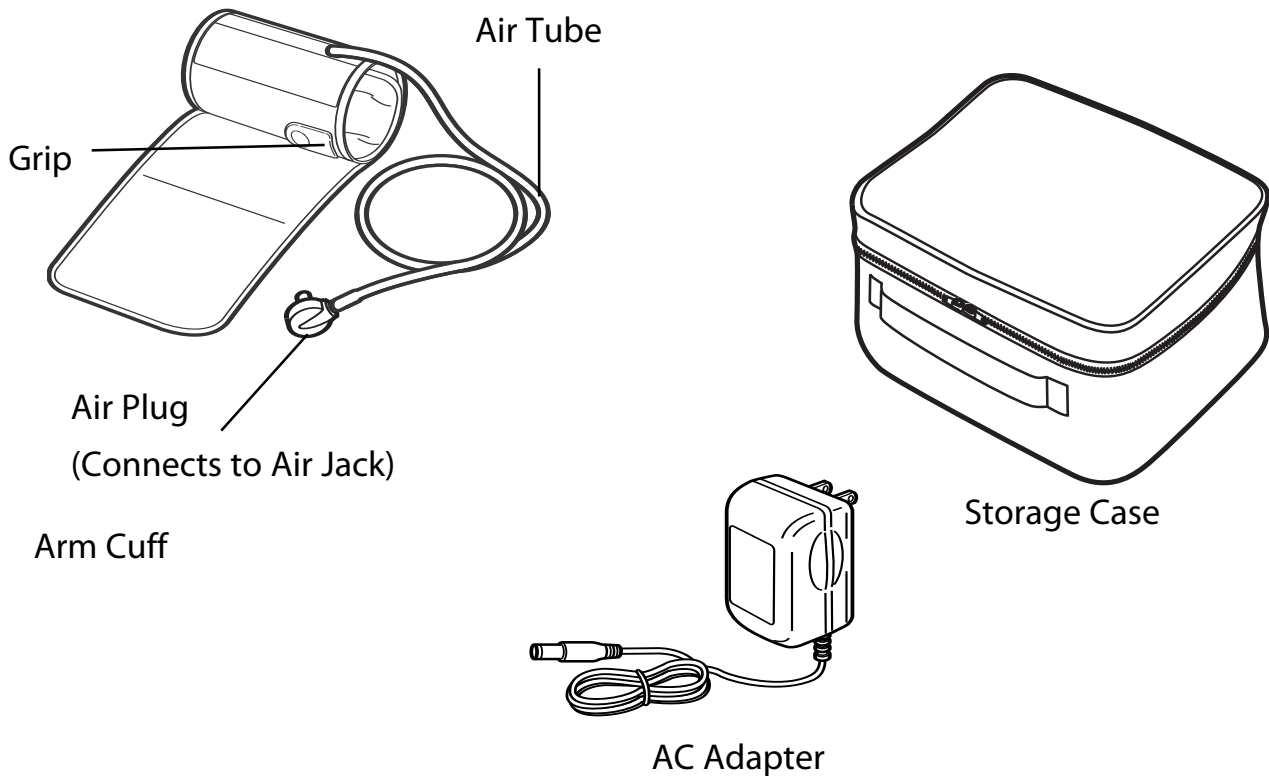

UNIT DISPLAY

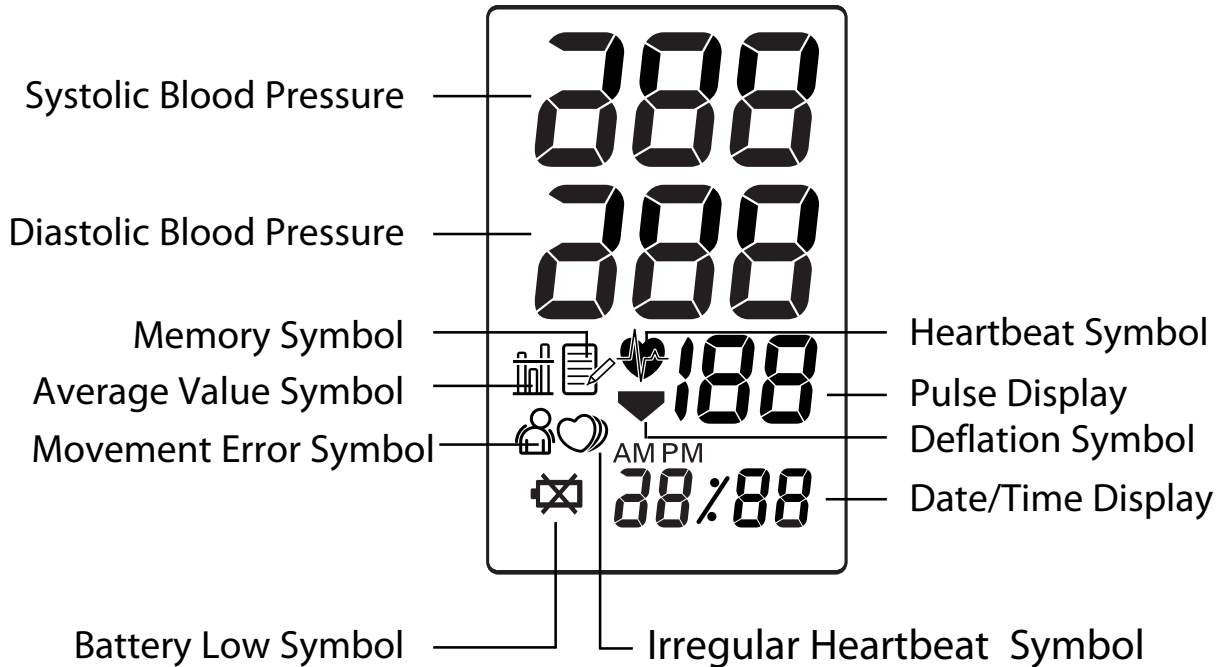

IRREGULAR HEARTBEAT SYMBOL

When the monitor detects an irregular rhythm two or more times during the measurement, the Irregular Heartbeat Symbol () will appear on the display with the measurement values.

The irregular heartbeat rhythm is defined as a rhythm that varies by more than or less than 25% from the average rhythm detected while the monitor is measuring the systolic and diastolic blood pressure.

If the irregular heartbeat symbol () displays with your measurement results we recommend you consult your physician. Follow the directions of your doctor.

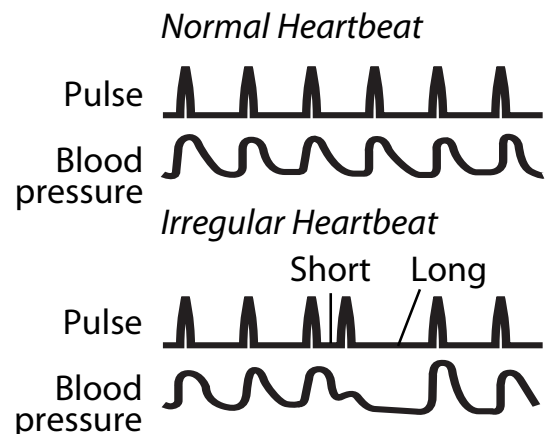

BATTERY INSTALLATION

1. Press the ▼ indicator on the battery cover and slide the cover off in the direction of the arrow.

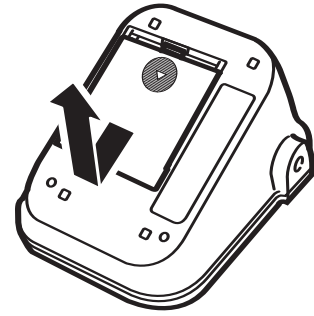

2. Install 4 “AA” size batteries so the + (positive) and - (negative) polarities match the polarities of the battery compartment as indicated.

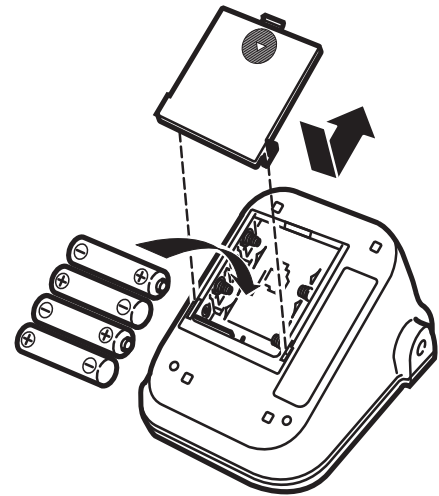

3. Replace the battery cover.

BATTERY REPLACEMENT

Low Battery Indicator

When the Low Battery Indicator appears on the display screen remove all the batteries. Replace with four new batteries at the same time. Long-life alkaline batteries are recommended.

NOTE: Measurement values stored in the memory will not be deleted during battery replacement.

After replacing the batteries, reset the date and time.

Refer to page 10, Setting the Date and Time.

USING THE AC ADAPTER

Use only the authorized Omron AC Adapter, Model Number HEM-ADPT1, with this monitor. Use of any other adapter may cause damage to the monitor and will void the user warranty.

To connect the AC Adapter

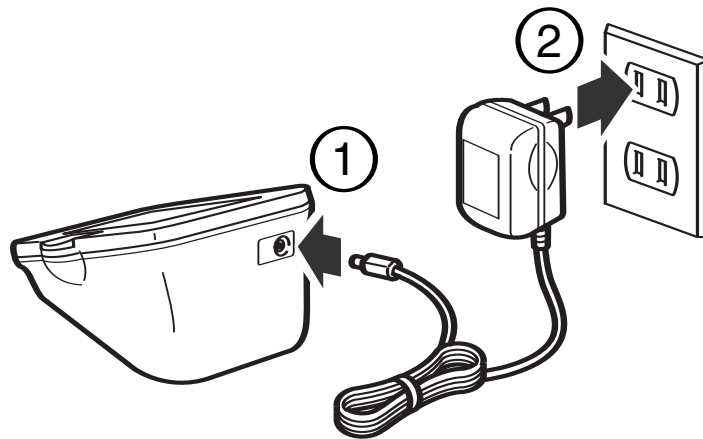

- ① Insert the AC Adapter Plug into the AC Adapter Jack on the back side of the monitor as illustrated.
- ② Plug the AC Adapter into a 120V AC outlet (60 cycles).

To disconnect the AC Adapter remove the AC Adapter from the electrical outlet first and then remove the AC Adapter Plug from the monitor.

NOTE: The monitor is designed not to draw power from the batteries when the AC Adapter is used.

SETTING THE DATE AND TIME

The Blood Pressure Monitor automatically stores up to 90 measurement values with the date and time. The monitor also calculates an average reading based on the last three measurement values.

Set the monitor to the current date and time before taking a measurement for the first time. If the current date and time is not set, a default date and time will display.

1. TO START THE SETTING

Press the Date/Time Setting button to adjust the date and time.

The year flashes on the display.

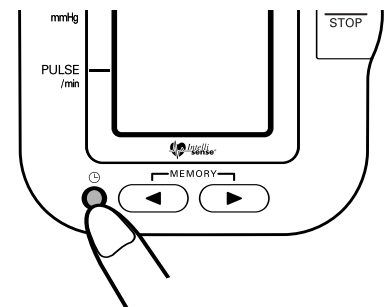
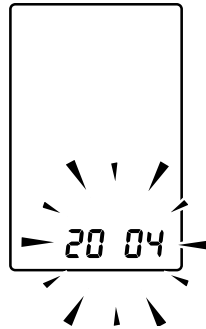

2. SETTING THE YEAR

The year can be set between 2004 and 2030. When the display reaches 2030, it will return to 2004.

Press the  MEMORY up button to advance by increments of one year.

Press the Date/Time Setting button to set the current year.

The month flashes on the display.

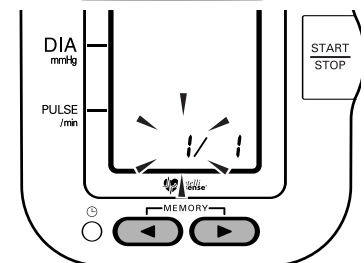
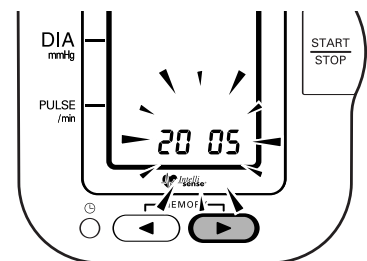

- NOTES:**
- Press the  MEMORY down button to decrease the day and time values by increments of one.
 - Press and hold the MEMORY up button to increase or memory down button to decrease the date and time values faster.

SETTING THE DATE AND TIME

3. SETTING THE MONTH

Press the  MEMORY up button to advance by increments of one month.

Press the Date/Time Setting button to set the current month.

The day flashes on the display.

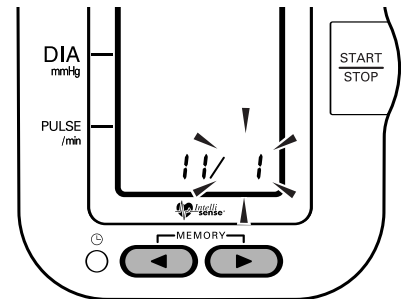

4. SETTING THE DAY

Press the  MEMORY up button to advance by increments of one day.

Press the Date/Time Setting button to set the current day.

The hour flashes on the display.

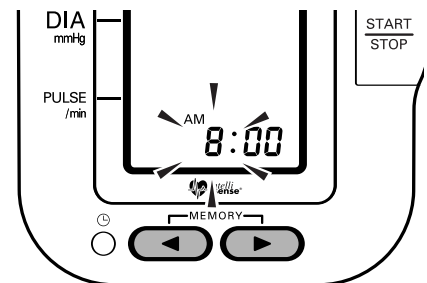

5. SETTING THE HOUR

The time is set using AM or PM.

Press the  MEMORY up button to advance by increments of one hour.

Press the Date/Time Setting button to set the current hour.

The minutes flash on the display.

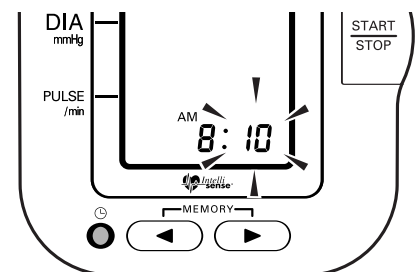

SETTING THE DATE AND TIME

6. SETTING THE MINUTE

Press the  MEMORY up button to advance by increments of one minute.

Press the Date/Time Setting button to set the current minute.

The year flashes on the display.

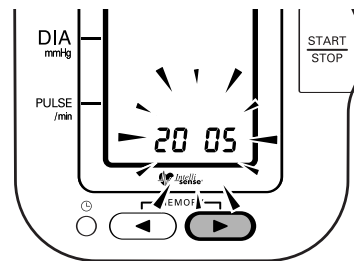

7. Press the START/STOP button to turn the display off.

APPLYING THE ARM CUFF

1. Make sure the air plug is securely inserted in the main unit.

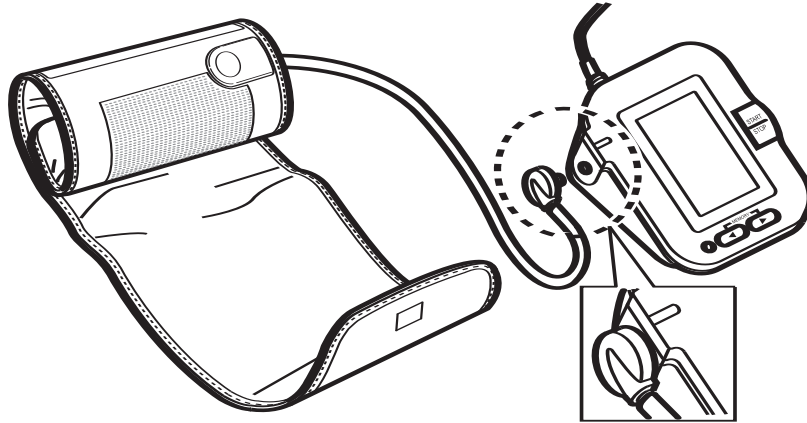

2. Remove tight-fitting clothing from your upper arm.

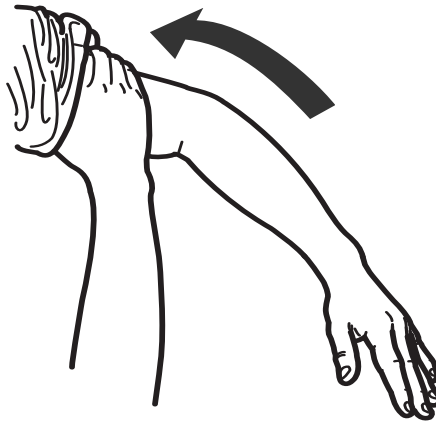

3. Sit in a chair with your feet flat on the floor. Place your arm on a table so the cuff is level with your heart.

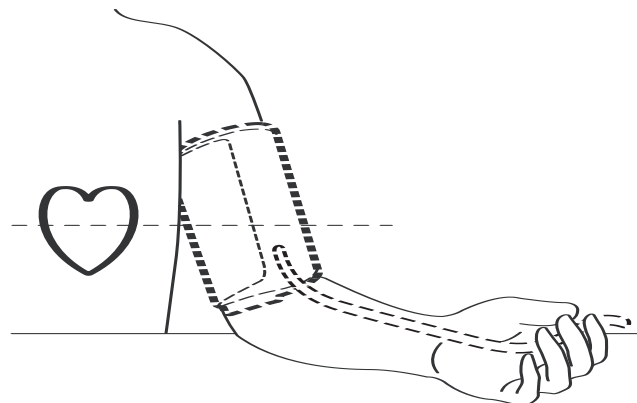
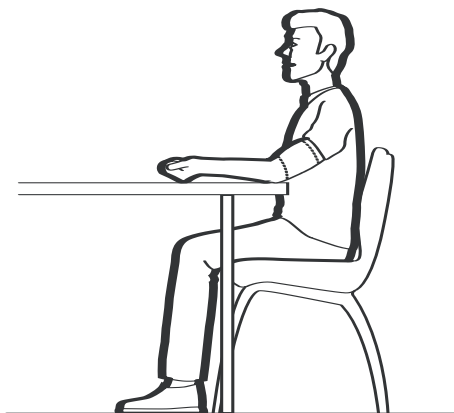

APPLYING THE ARM CUFF

4. Hold the grip on the cuff securely with your hand.

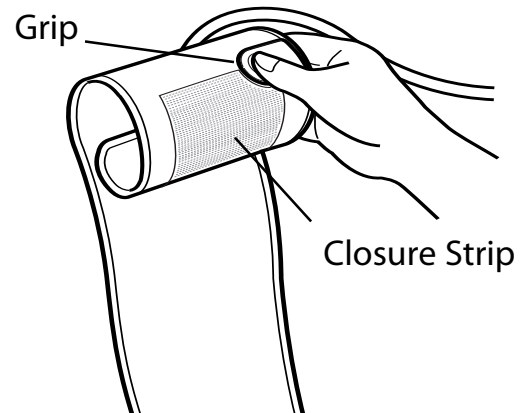

5. Turn the palm of your hand upward.

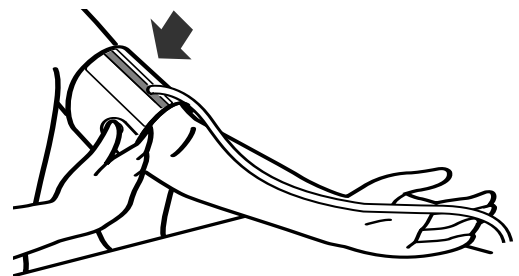

6. Apply the cuff to your left upper arm so the blue strip is on the inside of your arm and aligned with your middle finger. The air tube runs down the inside of your arm. The bottom of the cuff should be approximately 1/2" above your elbow.

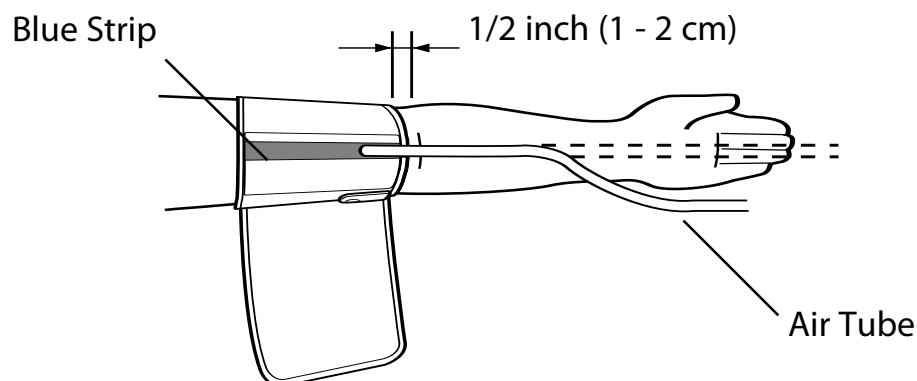

APPLYING THE ARM CUFF

7. Wrap the cuff firmly in place around your arm using the closure strip.

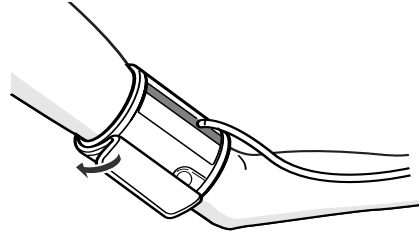

APPLYING THE CUFF ON THE RIGHT ARM

When taking a measurement using the right arm use this instruction for Step 6.

Apply the cuff to your right upper arm so the grip is centered on the inside of your inner arm. The bottom of the cuff should be approximately 1/2" above your elbow.

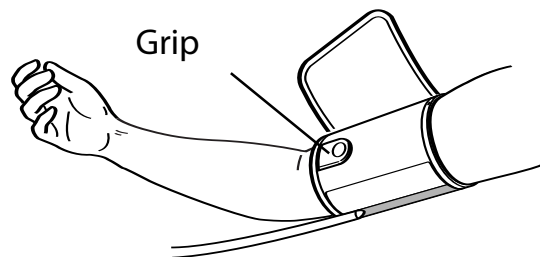

NOTE: Be careful not to rest your arm on the air tube. This will restrict the flow of air to the cuff

TAKING A MEASUREMENT

The monitor automatically determines your ideal inflation level. In rare circumstances when a higher inflation may be necessary, the monitor automatically re-inflates the cuff up to 30 mmHg higher than the initial inflation and restarts the measurement.

1. Press the START/STOP button.

All display symbols appear on the screen. The cuff starts to inflate automatically.

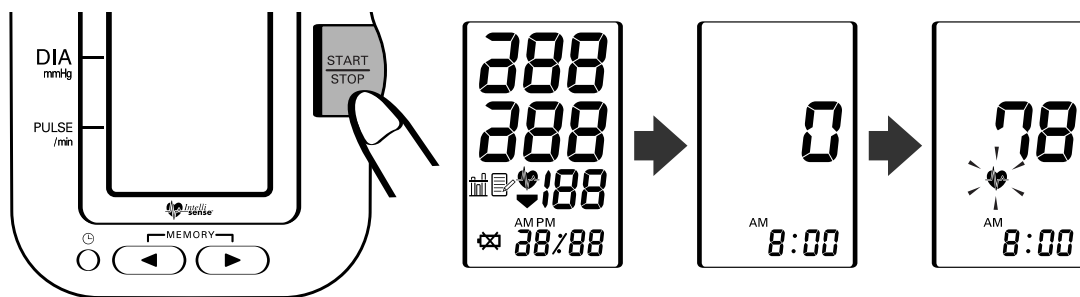

NOTE: To stop the inflation or measurement, push the START/STOP button. The monitor will stop inflating, start deflating, and will turn off.

2. Inflation stops automatically and the measurement is started.

As the cuff deflates, decreasing numbers appear on the display. The Heart Symbol () flashes at every heartbeat.

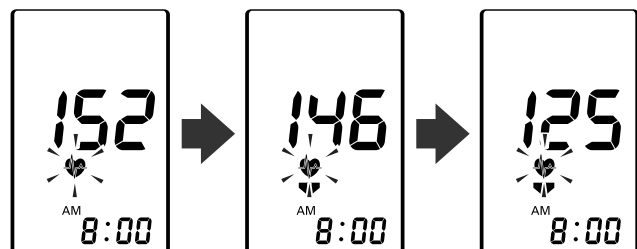

TAKING A MEASUREMENT

- When the measurement is complete, the arm cuff completely deflates. Your blood pressure and pulse rate are displayed.

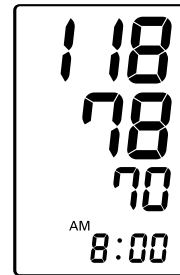

- Press the **START/STOP** button to turn the monitor off.

NOTE: The monitor will automatically turn off after five minutes.

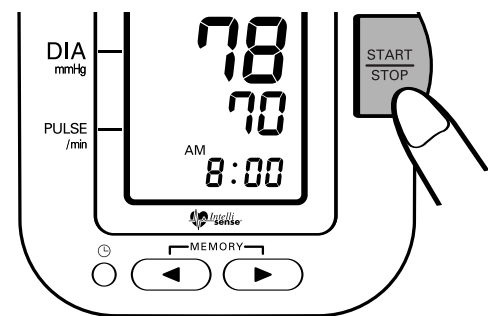

INSTRUCTIONS FOR SPECIAL CONDITIONS

If your systolic pressure is known to be more than 220 mmHg, press and hold the **START/STOP** button until the monitor inflates 30 to 40 mmHg higher than your suspected systolic pressure.

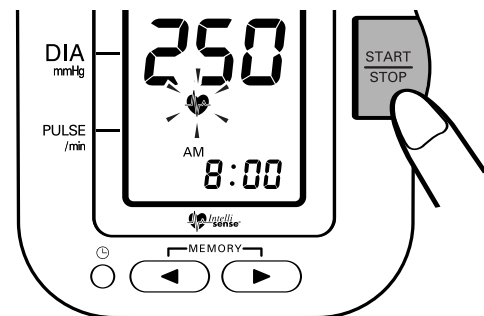

NOTES:

- Do not apply more pressure than necessary.
- The monitor will not inflate above 299 mmHg.

USING THE MEMORY FUNCTION

Every time you complete a measurement the monitor stores the blood pressure and pulse rate in the memory. The Blood Pressure Monitor automatically stores up to 90 measurement values. When 90 sets of measurement values are stored in the memory, the oldest record is deleted to save the most recent measurement values.

The monitor also calculates an average reading based on the values of the three most recent measurements taken. If the date and time is not set, the measurement values will not be stored in the memory correctly.

TO DISPLAY THE AVERAGE VALUE



Average Value Symbol

1. Press the  MEMORY down button. The average value symbol will display on the screen with the average reading.

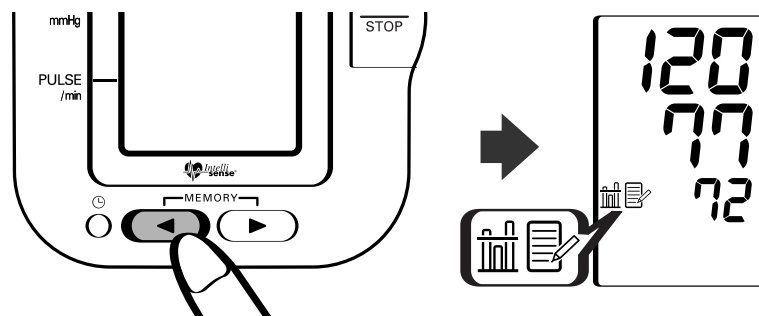

USING THE MEMORY FUNCTION

TO DISPLAY THE MEASUREMENT VALUES

The date and time is alternately displayed with the measurement values.

1. Press the  **MEMORY down button** to display the most recent measurement values on the screen.

Press the  **MEMORY up button** to display the oldest measurement values.

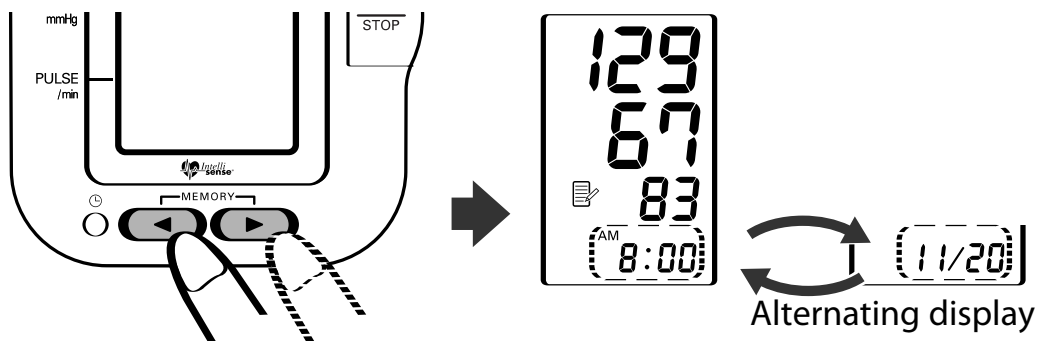

- NOTES:**
- Press the button repeatedly to display the next values.
 - Press and hold the button to display the values faster.

2. Press the **START/STOP button** to turn the power off.

TO DELETE ALL VALUES STORED IN THE MEMORY

You cannot partially delete records stored in the memory.
All records will be deleted.

1. Press and hold the  **MEMORY down button** and **START/STOP button** simultaneously for more than 2 seconds.

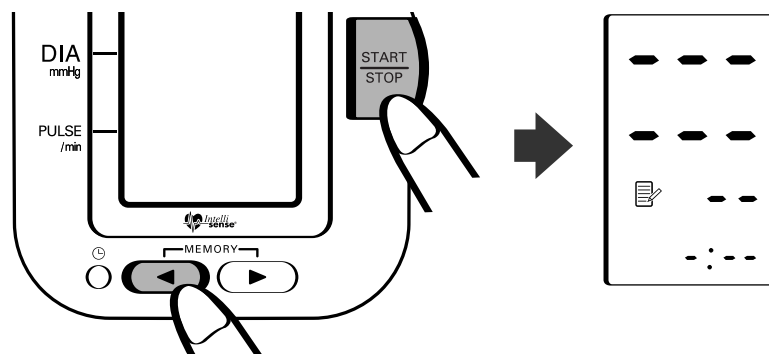

CARE AND MAINTENANCE

To keep your digital blood pressure monitor in the best condition and protect the unit from damage follow the directions listed below:

Keep the monitor in the storage case when not in use. Make sure the AC Adapter is placed under the main unit so that it does not damage the display.

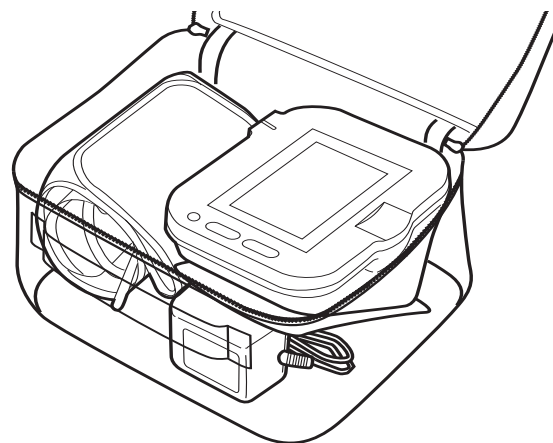

Do not forcefully bend the arm cuff or air tube. Do not fold tightly.

Clean the monitor with a soft dry cloth.

Do not use any abrasive or volatile cleaners.

Do not attempt to clean the cuff. Never immerse the monitor or any components in water.





Store the monitor in a safe and dry location. Do not subject the monitor to extreme hot or cold temperatures, humidity and direct sunlight.

Avoid subjecting the monitor to strong shocks, such as dropping the unit on the floor.

Remove the batteries if the unit will not be used for three months or longer. Always replace all the batteries with new ones at the same time.

Use the unit consistent with the instruction provided in this manual. Use only authorized parts and accessories.

ERROR INDICATORS

SYMBOL	CAUSE	CORRECTION
	Monitor did not detect pulse rate	Remove the arm cuff. Refer to “Applying the arm cuff” on page 13. Wait 2-3 minutes. Take another measurement.
	Cuff under-inflated	Remove the arm cuff. Read, “Taking a Measurement” on page 16. Wait 2-3 minutes. Take another measurement.
	Cuff over-inflated	
	Batteries are worn	Replace the four batteries. Refer to page 8 for battery installation.
	Movement during measurement	Remove the arm cuff. Wait 2-3 minutes. Take another measurement. Remain still during the measurement.

TROUBLESHOOTING TIPS

PROBLEM	CAUSES AND SOLUTIONS
No power. No display appears on the unit.	Replace worn batteries. Check the battery installation for proper placement of the battery polarities.
Measurement values appear too high or too low.	Blood pressure varies constantly. Many factors including stress, time of day, how you wrap the cuff, may affect your blood pressure. Review the sections “Before Taking a Measurement” and “Taking a Measurement”.

QUICK REFERENCE GUIDE

To ensure a reliable reading, avoid eating, smoking, and exercising for 30 minutes before taking a measurement. You should try to measure your blood pressure at the same time each day. Avoid taking measurements during stressful times.

1. Remove any tight-fitting clothing from your upper arm.

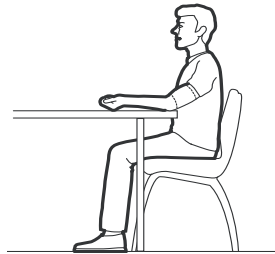

2. Sit in a chair with your feet flat on the floor and place your arm on a table so the cuff is at the same level as your heart.
3. Apply the arm cuff to your left upper arm. Apply the cuff to your left upper arm so the blue strip is on the inside of your arm and aligned with your middle finger. The air tube runs down the inside of your arm. The bottom of the cuff should be approximately 1/2" above your elbow.

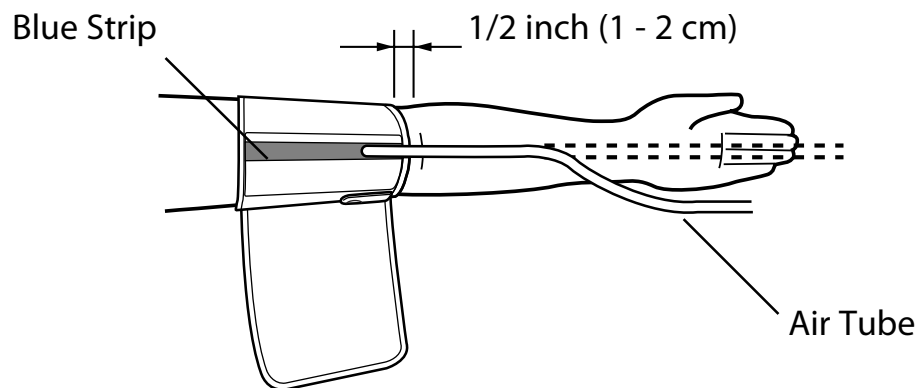

4. Wrap the cuff firmly in place around your arm using the closure strip.

QUICK REFERENCE GUIDE

5. Press the START/STOP button.

Display symbols appear. The cuff starts to inflate automatically.

Remain still and do not talk during the measurement.

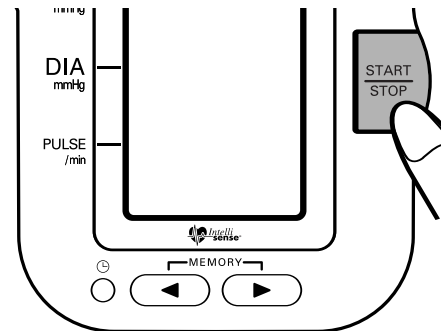

NOTE: To stop the inflation or measurement, push the START/STOP button. The monitor will stop inflating, start deflating, and will turn off.

6. When the measurement is complete, the arm cuff completely deflates. Your blood pressure and pulse rate are displayed.

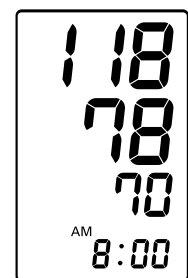

NOTE: Wait 2-3 minutes between measurements. The wait time allows the arteries to return to the condition prior to taking the blood pressure measurement. You may need to increase the wait time depending on your individual physiological characteristics.

FCC STATEMENT

Note:**POTENTIAL FOR RADIO/TELEVISION INTERFERENCE (for U.S.A. only)**

This product has been tested and found to comply with the limits for a Class B digital device, pursuant to part 15 of the FCC rules.

These limits are designed to provide reasonable protection against harmful interference in a residential installation. The product generates, uses, and can radiate radio frequency energy and, if not installed and used in accordance with the instructions, may cause harmful interference to radio communications. However, there is no guarantee that interference will not occur in a particular installation. If the product does cause harmful interference to radio or television reception, which can be determined by turning the product on and off, the user is encouraged to try to correct the interference by one or more of the following measures:

- Reorient or relocate the receiving antenna
- Increase the separation between the product and the receiver.
- Connect the product into an outlet on a circuit different from that to which the receiver is connected.
- Consult the dealer or an experienced radio/TV technician for help.

POTENTIAL FOR RADIO/TELEVISION INTERFERENCE (for Canada only)

This digital apparatus does not exceed the Class B limits for radio noise emissions from digital apparatus as set out in the interference-causing equipment standard entitled “Digital Apparatus”, ICES-003 of the Canadian Department of Communications.

Cet appareil numérique respecte les limites de bruits radioélectriques applicables aux appareils numériques de Classe B prescrites dans la norme sur le matériel brouilleur: “Appareils Numériques”, ICES-003 édictée par le ministre des communications.

Changes or modifications not expressly approved by the party responsible for compliance could void the user’s authority to operate the equipment.

WARRANTY INFORMATION

Your HEM-780, IntelliSense Automatic Blood Pressure Monitor, excluding the monitor cuff, is warranted to be free from defects in materials and workmanship appearing within 5 years from the date of purchase, when used in accordance with the instructions provided with the monitor. The monitor cuff is warranted to be free from defects in materials and workmanship appearing within one year from the date of purchase when the monitor is used in accordance with the instructions provided with the monitor. The above warranties extend only to the original retail purchaser.

We will, at our option, repair or replace without charge any monitor or monitor cuff covered by the above warranties. Repair or replacement is our only responsibility and your only remedy under the above warranties.

To obtain warranty service contact Omron Healthcare's Customer Service by calling 1-800-634-4350 for the address of the repair location and the return shipping and handling fee. Information for warranty service is available on our website at www.omronhealthcare.com.

Enclose the Proof of Purchase. Include a letter, with your name, address, phone number, and description of the specific problem. Pack the product carefully to prevent damage in transit. Because of possible loss in transit, we recommend insuring the product with return receipt requested.

ALL IMPLIED WARRANTIES, INCLUDING BUT NOT LIMITED TO THE IMPLIED WARRANTIES OF MERCHANTABILITY AND FITNESS FOR PARTICULAR PURPOSE, ARE LIMITED TO THE DURATION OF THE APPLICABLE WRITTEN WARRANTY ABOVE. Some states do not allow limitations on how long an implied warranty lasts, so the above limitation may not apply to you.

OMRON SHALL NOT BE LIABLE FOR LOSS OF USE OR ANY OTHER INCIDENTAL, CONSEQUENTIAL OR INDIRECT COSTS, EXPENSES OR DAMAGES. Some states do not allow the exclusion or limitation of incidental or consequential damages, so the above exclusions may not apply to you.

This warranty gives you specific legal rights, and you may also have other rights which may vary from state to state.

FOR CUSTOMER SERVICE

Visit our web site at:

www.omronhealthcare.com

Call toll free:

1-800-634-4350

SPECIFICATIONS

Model:	HEM-780
Display:	LCD Digital Display
Measurement Range:	Pressure: 0 to 299 mmHg, Pulse: 40-180/min.
Accuracy/Calibration:	Pressure: ± 3 mmHg or 2% of reading Pulse: ± 5 % of reading
Inflation:	Automatic by electric pump
Deflation:	Automatic pressure release valve
Rapid Air Release:	Automatic exhaust valve
Pressure Detection:	Capacitive pressure sensor
Measurement Method:	Oscillometric method
Pulse Wave Detection:	Capacitance type pressure sensor
Power Source:	AC Adapter (or 4 "AA" batteries)
Battery Life:	Approx. 1500 uses when used once a day for 2 minutes with 4 new alkaline batteries
Operating Temperature /Humidity:	50°F to 104°F (10°C to 40°C) /30 to 90% RH
Storage Temperature /Humidity:	-4°F to 140°F (-20°C to 60°C) /10 to 95% RH
Main Unit Weight:	Approximately 12 1/2 oz. (355 g) not including batteries
Main Unit Dimensions:	Approx. 6 3/32" (l) x 5 5/32" (w) x 3 5/16" (h) (155 mm x 131 mm x 84 mm)
Cuff Size:	Approximately 6" (w)(152 mm) Cuff tube 23 5/8" (l) (600 mm)
Cuff Circumference:	Fits arm circumferences 9" to 17" (220mm to 420mm)
Contents:	Main Unit, ComFit™ Cuff, AC Adapter, Instruction Manual, 4 "AA" Batteries and Storage Case
UPC Code:	0 73796 78000 5

NOTE: These specifications are subject to change without notice.

Manufactured for:
OMRON HEALTHCARE, INC.
1200 Lakeside Drive
Bannockburn, Illinois 60015
www.omronhealthcare.com

Made in China
Copyright © 2005 Omron Healthcare, Inc.
780N2INST Rev

OMRON®

MANUAL DE INSTRUCCIONES



MONITOR AUTOMÁTICO DE LA PRESIÓN ARTERIAL CON BRAZALETE COMFIT™

Modelo HEM-780

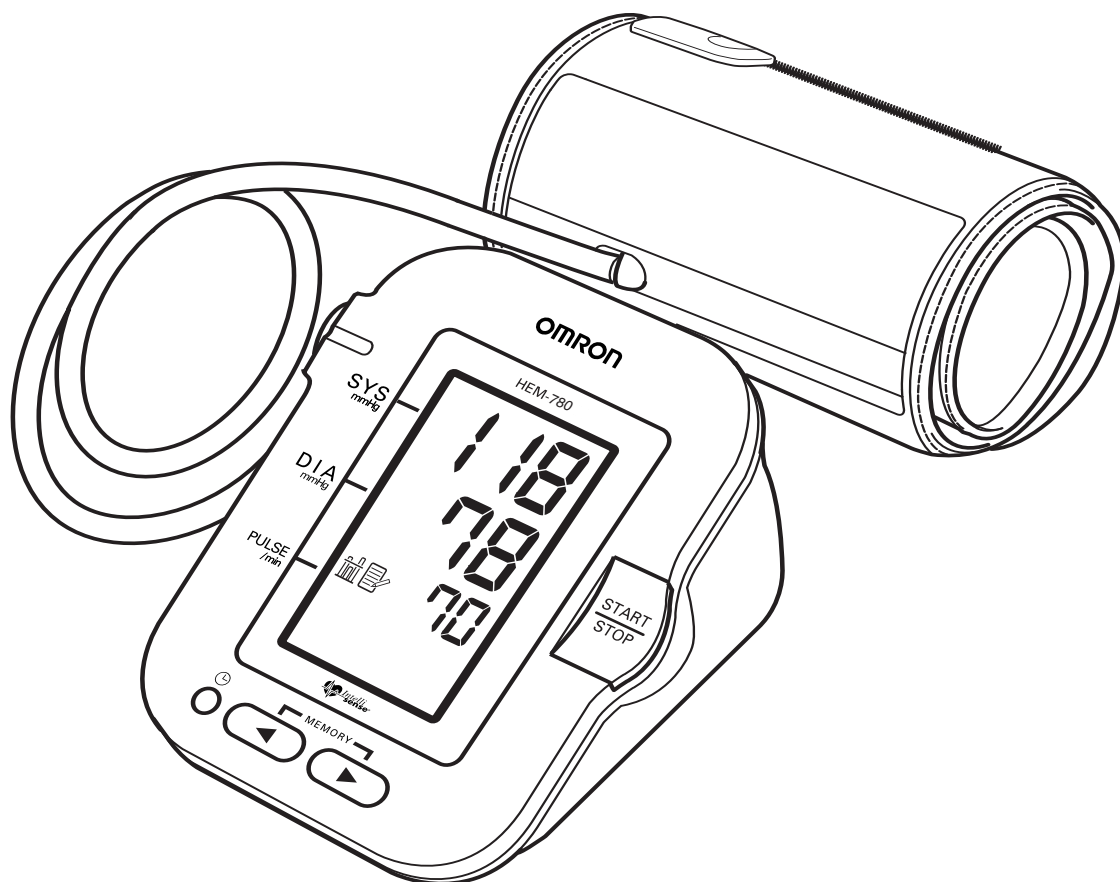

ESPAÑOL

ÍNDICE

Antes de usar el monitor

Introducción	E3
Notas de seguridad importantes	E4
Antes de medir la presión arterial	E5

Instrucciones de operación

Conozca su unidad	E6
Pantalla de la unidad	E7
Símbolo de latidos irregulares del corazón	E7
Instalación de las pilas	E8
Uso del adaptador de CA	E9
Ajuste de la fecha y la hora	E10
Colocación del brazalete	E13
Cómo realizar una medición	E16
Uso de la función de memoria	E18

Cuidado y mantenimiento

Cuidado y mantenimiento	E20
Indicadores de error	E21
Sugerencias para la resolución de problemas	E22
Guía de referencia rápida	E23
Declaración de la FCC	E25
Información sobre la garantía	E26
Especificaciones	E27

INTRODUCCIÓN

Gracias por comprar el monitor automático de la presión arterial HEM-780 IntelliSense® de Omron con brazalete ComFit™.

Llenar para futura referencia.

Fecha de compra: _____

Número de serie: _____

ENGRABE SU RECIBO DE COMPRA AQUÍ

Su nuevo monitor digital de la presión arterial usa el método oscilométrico de medición de la presión arterial. Esto significa que el monitor detecta el movimiento de la sangre a través de la arteria braquial y convierte el movimiento a una lectura digital. Un monitor oscilométrico no necesita estetoscopio, por lo tanto el monitor es fácil de usar.

La unidad HEM-780 viene con los siguientes componentes:

- Monitor
- Adaptador de CA
- Estuche de almacenamiento
- Manual de instrucciones impreso en inglés y español
- Brazalete ComFit™
- 4 pilas “AA”

El monitor de la presión arterial de inflado automático HEM-780 IntelliSense® está diseñado para uso domiciliario.

GUARDE ESTAS INSTRUCCIONES

NOTAS DE SEGURIDAD IMPORTANTES

Para asegurar el uso correcto del producto, siempre se deben tomar medidas de seguridad básicas, entre ellas las precauciones que se detallan a continuación:

- ☑ Antes de utilizar la unidad, lea toda la información del manual de instrucciones y toda otra información que se incluya en la caja.
- ☑ Solicite de su médico información específica relacionada con su presión arterial. Siga las instrucciones de su proveedor de servicios de salud.
- ☑ Utilice la unidad solamente para el uso especificado. No la utilice con ningún otro propósito.
- ☑ La unidad está diseñada para medir la presión arterial y frecuencia del pulso en pacientes adultos. No utilice la unidad en bebés ni en personas que no puedan expresar sus intenciones.
- ☑ No utilice teléfonos celulares cerca del aparato, ya que podría ocasionar desperfectos en el funcionamiento.
- ☑ No enchufe ni desenchufe el cable de alimentación eléctrica con las manos húmedas.
- ☑ Cambios o modificaciones no aprobados por Omron Healthcare anularán la garantía del usuario. No desarme ni intente reparar la unidad ni sus componentes.

ANTES DE MEDIR LA PRESIÓN ARTERIAL

Para asegurar una lectura confiable, siga estas recomendaciones:

1. Evite comer, fumar y hacer ejercicios los 30 minutos anteriores a la medición. Descanse por lo menos 15 minutos antes de la medición.
2. El estrés aumenta la presión arterial. Evite realizar mediciones durante momentos de estrés.
3. Las mediciones deben realizarse en un lugar tranquilo.
4. Quítese la ropa apretada del brazo izquierdo.
5. Siéntese en una silla con los pies completamente apoyados en el suelo. Coloque su brazo izquierdo sobre una mesa de modo tal que el brazalete quede al mismo nivel que el corazón.
6. Permanezca quieto y no hable durante la medición.
7. Mantenga un registro de las lecturas de su presión arterial y frecuencia del pulso para su médico. Una sola medición no proporciona una indicación precisa de su verdadera presión arterial. Es necesario tomar y anotar varias lecturas durante un período de tiempo. Trate de medir su presión arterial a la misma hora cada día.
8. Espere 2 a 3 minutos entre mediciones. El tiempo de espera permite que las arterias vuelvan al estado en que estaban antes de la medición de tensión arterial. Es posible que necesite aumentar el tiempo de espera, según sus características fisiológicas individuales.

CONOZCA SU UNIDAD

Unidad principal:

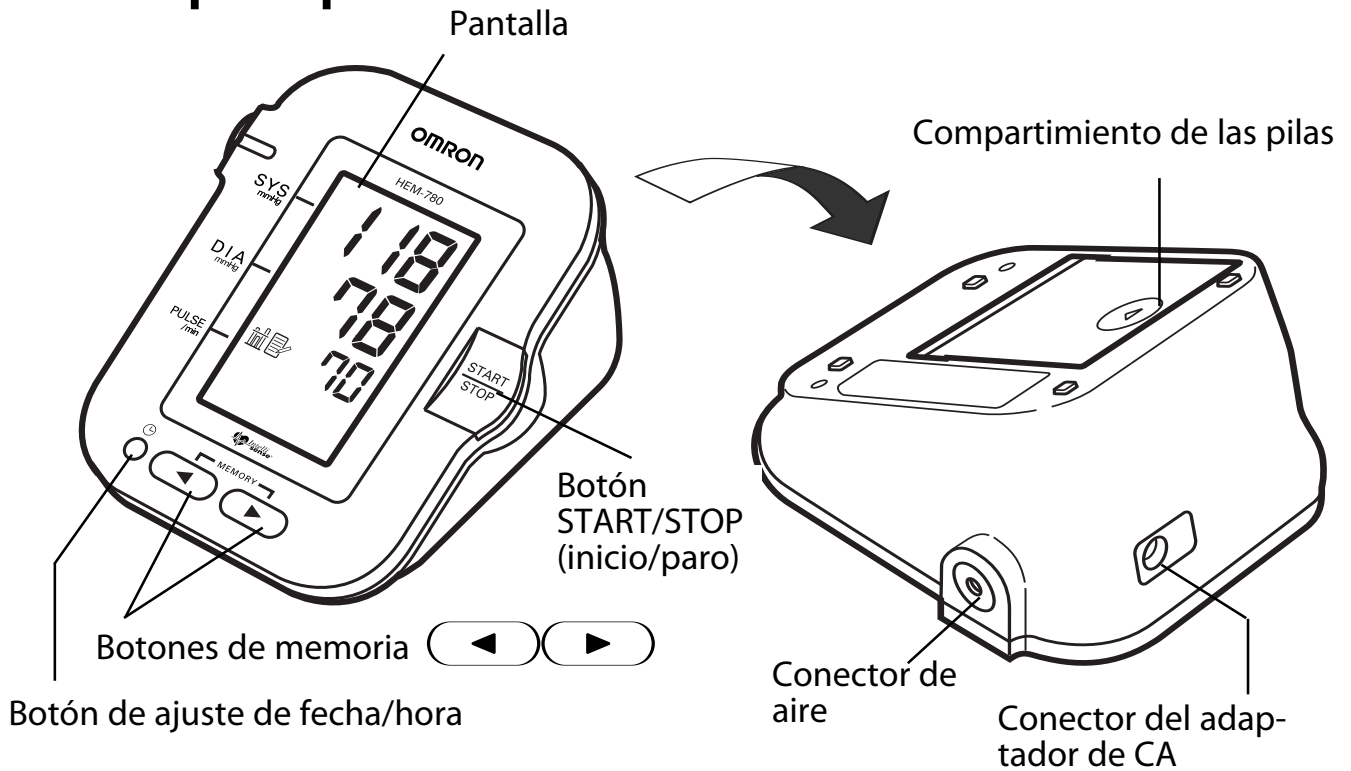

Componentes:

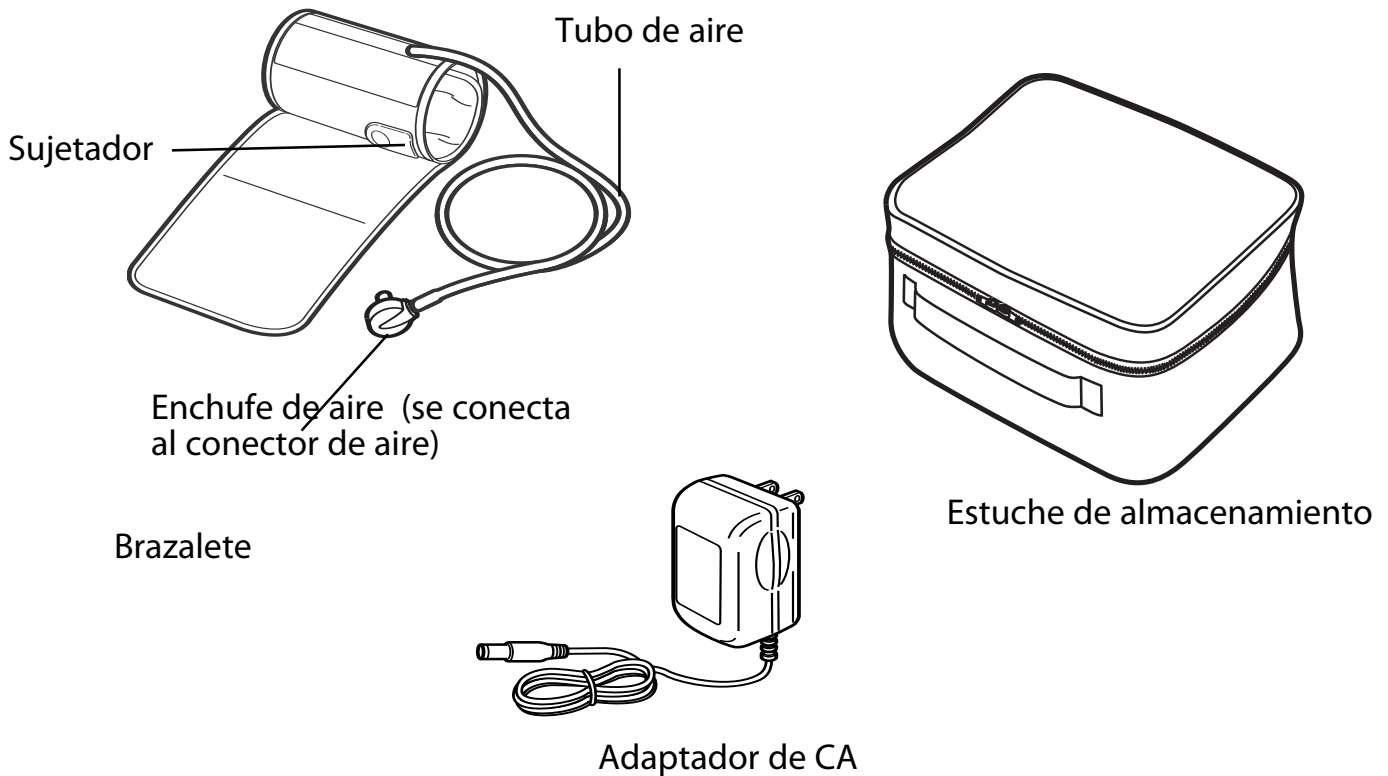

PANTALLA DE LA UNIDAD

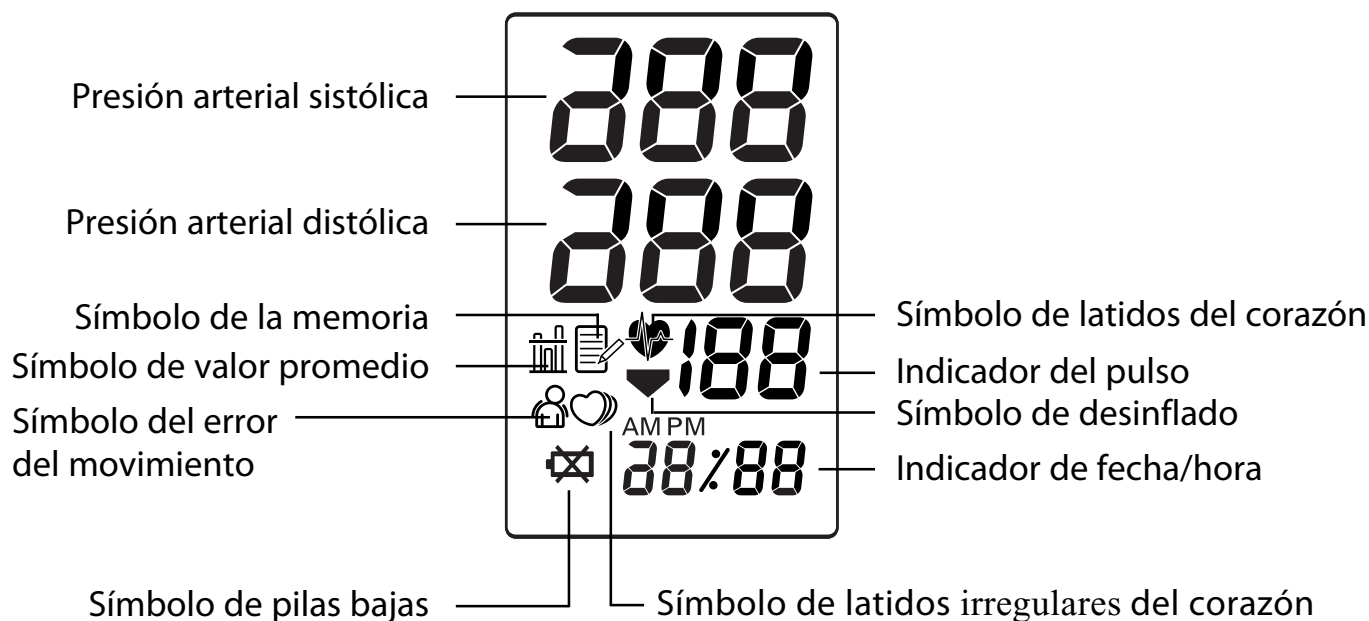

SÍMBOLO DE LATIDOS IRREGULARES DEL CORAZÓN

Cuando el monitor detecta un ritmo irregular dos o más veces durante la medición, el símbolo de latidos irregulares del corazón (♡) aparecerá en la pantalla con los valores de medición.

Se denomina ritmo irregular de los latidos del corazón a un ritmo que varía por más del 25% con respecto al ritmo promedio detectado mientras el monitor mide la presión arterial sistólica y diastólica.

Si el símbolo de latidos irregulares del corazón (♡) aparece con sus resultados de medición, recomendamos que se comunique con su médico. Siga las instrucciones de su médico.

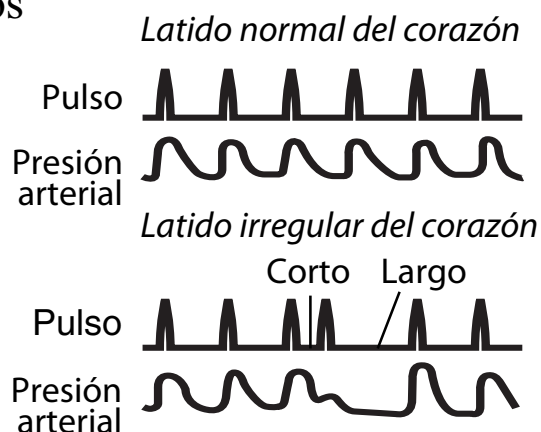

INSTALACIÓN DE LAS PILAS

1. Presione el indicador ▼ situado en la tapa de las pilas y deslice la tapa en dirección de la flecha para extraerla.

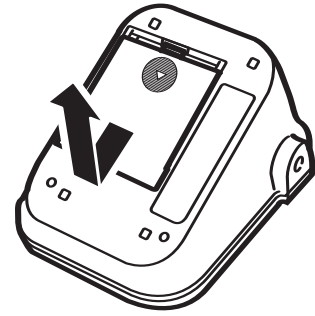

2. Coloque 4 pilas “AA” de modo que las polaridades + (positiva) y - (negativa) coincidan con las polaridades indicadas en el compartimiento de las pilas.

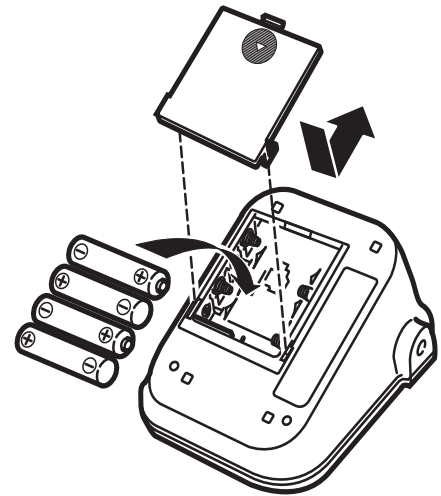

3. Vuelva a colocar la tapa.

REEMPLAZO DE LAS PILAS

 Indicador de pilas bajas

Cuando aparezca en la pantalla el indicador de pilas baja, quite todas las pilas. Reemplácelas con cuatro pilas nuevas. Se recomienda el uso de pilas alcalinas de larga duración.

NOTA: Los valores de medición almacenados en la memoria no se eliminarán durante el reemplazo de las pilas.

Después de reemplazar las pilas, reajuste la fecha y la hora. Consulte la página 10, Ajuste de la fecha y hora.

USO DEL ADAPTADOR DE CA

Use sólo el adaptador de CA Omron autorizado, número de modelo HEM-ADPT1, con este monitor. El uso de cualquier otro adaptador puede causar daño al monitor y anulará la garantía del usuario.

Para conectar el adaptador de CA

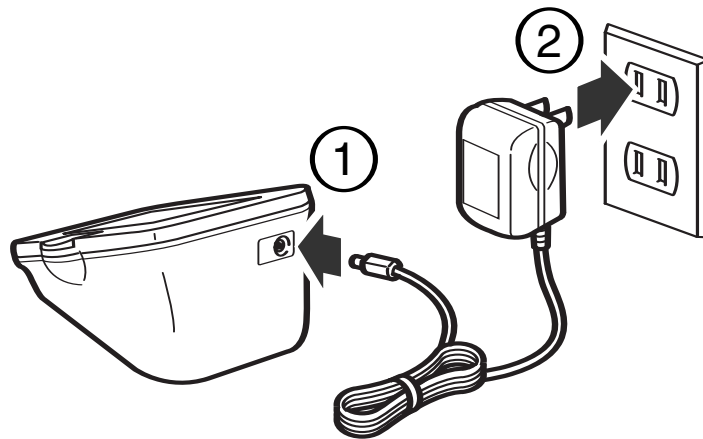

- ① Inserte el enchufe del adaptador de CA en el conector del adaptador de CA situado en la parte trasera del monitor, tal como se ilustra.
- ② Enchufe el adaptador de CA en una toma de corriente de 120 VCA (60 ciclos).

Para desconectar el adaptador de CA, primero extraiga el adaptador de CA de la toma de corriente y luego quite del monitor el enchufe del adaptador de CA.

NOTA: El monitor está diseñado para no consumir alimentación de las pilas cuando se utiliza el adaptador de CA.

AJUSTE DE LA FECHA Y LA HORA

El monitor de la presión arterial automáticamente almacena hasta 90 valores de medición con la fecha y hora. El monitor también calcula una lectura promedio basada en los últimos tres valores de medición.

Ajuste el monitor con la fecha y hora actual antes de realizar la primera medición. Si no se ajusta la fecha y la hora, aparecerá en la pantalla una fecha y hora predeterminada.

1. PARA EMPEZAR LOS AJUSTES

Presione el botón de Ajuste de fecha/hora para ajustar la fecha y la hora.

El año parpadea en la pantalla.

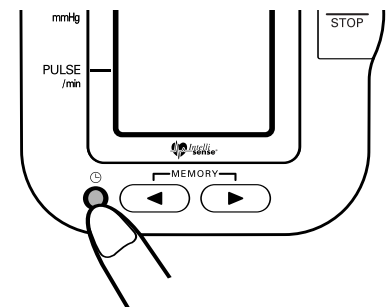
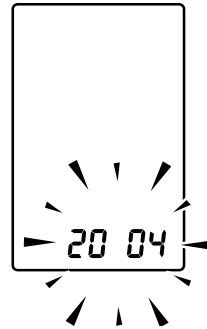

2. AJUSTE DEL AÑO

El año puede fijarse entre 2004 y 2030.

Cuando la pantalla llegue al año 2030, regresará al año 2004.

Presione el botón  de memoria progresivo para avanzar en incrementos de un año.

Presione el botón de Ajuste de fecha/hora para fijar el año actual.

El mes parpadea en la pantalla.

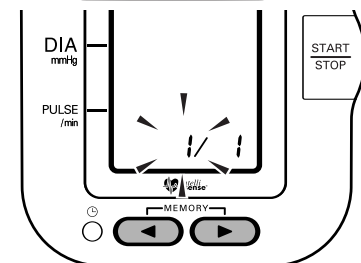
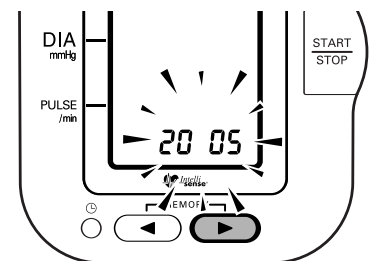

- NOTAS:**
- Presione el botón  de memoria regresivo para disminuir los valores de día y hora en incrementos de valores de uno.
 - Presione y mantenga presionado el botón de memoria progresivo para aumentar o el botón de memoria regresivo para disminuir los valores de fecha y hora más rápidamente.

AJUSTE DE LA FECHA Y LA HORA

3. AJUSTE DEL MES

Presione el botón  de memoria progresivo para avanzar en incrementos de un mes.

Presione el botón de Ajuste de fecha/hora para fijar el mes actual.

El día parpadea en la pantalla.

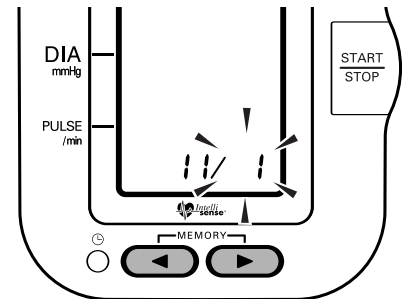

4. AJUSTE DEL DÍA

Presione el botón  de memoria progresivo para avanzar en incrementos de un día.

Presione el botón de Ajuste de fecha/hora para fijar el día actual.

La hora parpadea en la pantalla.

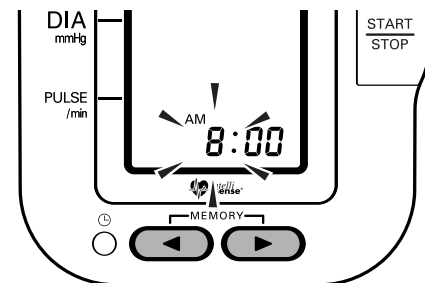

5. AJUSTE DE LA HORA

La hora se ajusta usando AM o PM.

Presione el botón  de memoria progresivo para avanzar en incrementos de una hora.

Presione el botón de Ajuste de fecha/hora para fijar la hora actual.

Los minutos parpadean en la pantalla.

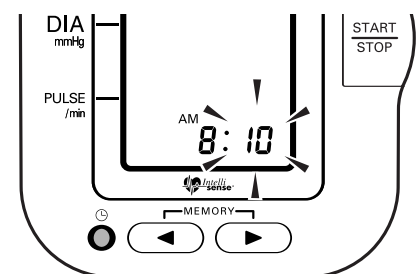

AJUSTE DE LA FECHA Y LA HORA

6. AJUSTE DE LOS MINUTOS

Presione el botón  de memoria progresivo para avanzar en incrementos de un minuto.

Presione el botón de Ajuste de fecha/hora para fijar los minutos.

El año parpadea en la pantalla.

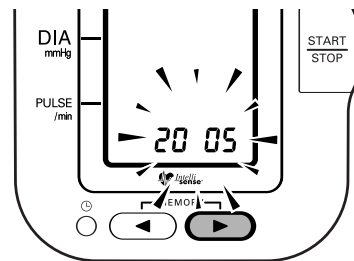

7. Presione el botón START/STOP (inicio/paro) para apagar la pantalla.

COLOCACIÓN DEL BRAZALETE

1. Asegúrese de que el enchufe de aire esté insertado firmemente en la unidad principal.

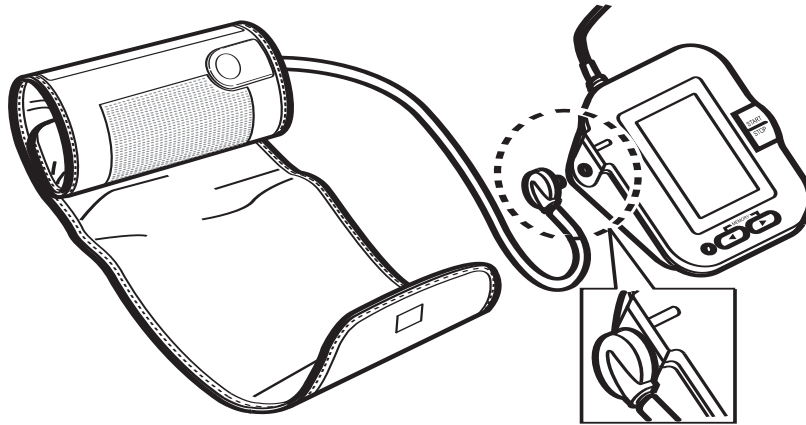

2. Quítese la ropa apretada de la parte superior del brazo.

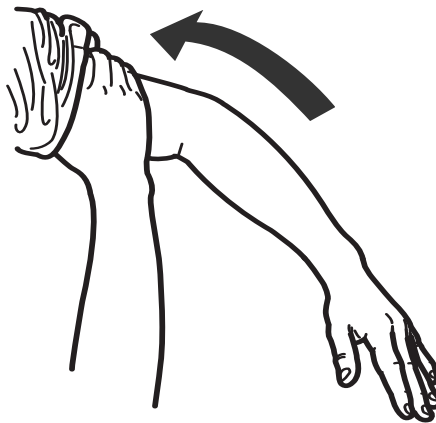

3. Siéntese en una silla con los pies en el suelo. Coloque su brazo sobre una mesa de manera que el brazalete quede a nivel de su corazón.

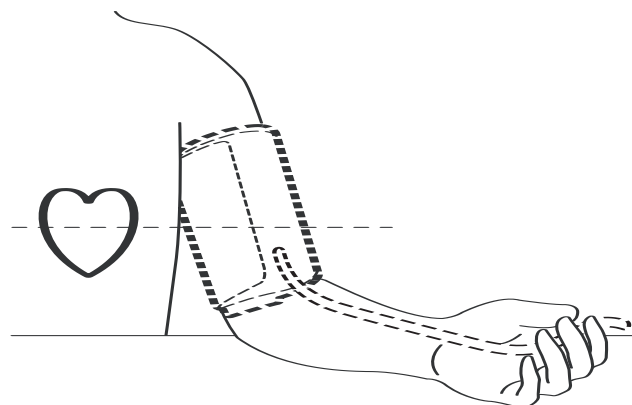
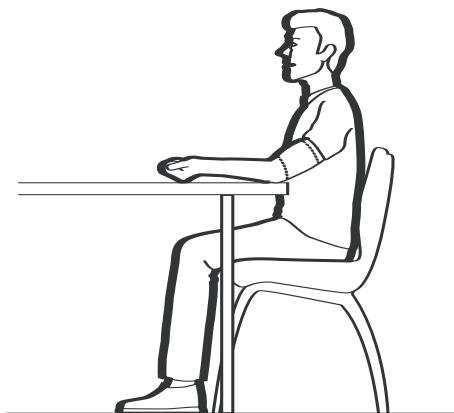

COLOCACIÓN DEL BRAZALETE

4. Agarre el sujetador del brazalete firmemente con su mano.



5. Voltee la palma de su mano hacia arriba.

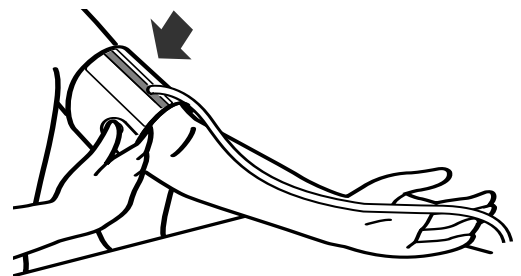

6. Coloque el brazalete en la parte superior de su brazo izquierdo, de manera que la franja azul esté hacia el interior de su brazo y alineada con su dedo medio. El tubo de aire pasa por el lado interior de su brazo. La parte inferior del brazalete debe estar aproximadamente 1/2 pulgada arriba de su codo.

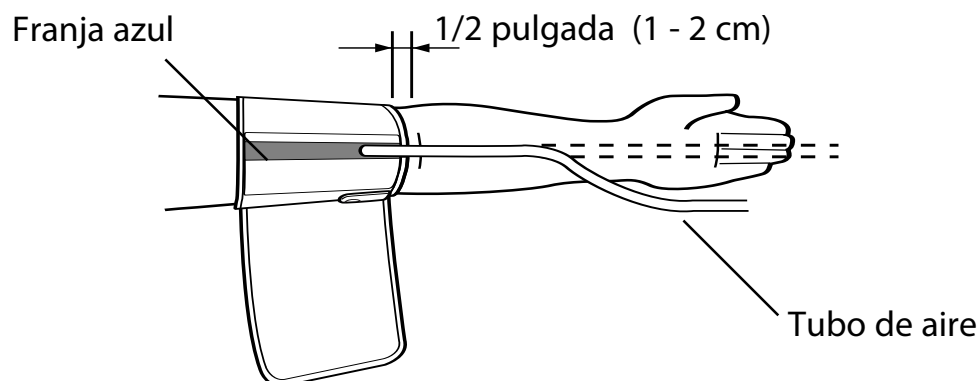

COLOCACIÓN DEL BRAZALETE

7. Envuelva firmemente el brazaletе alrededor de su brazo usando la tira de cierre .

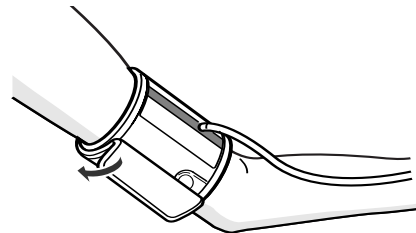

COLOCACIÓN DEL BRAZALETE EN EL BRAZO DERECHO

Cuando realice una medición usando el brazo derecho, emplee esta instrucción del Paso 6.

Coloque el brazaletе en la parte superior de su brazo derecho de forma que el sujetador quede centrado en el lado interior de su brazo. La parte inferior del brazaletе debe estar aproximadamente 1/2 pulgada arriba de su codo.

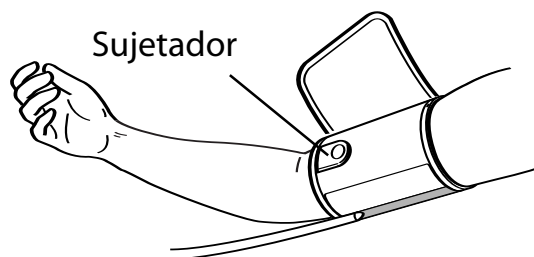

NOTA: Tenga cuidado de no apoyar su brazo sobre el tubo de aire. Esto restringirá el flujo de aire al brazaletе

CÓMO REALIZAR UNA MEDICIÓN

El monitor determina automáticamente el nivel de inflado ideal. En raras circunstancias, cuando puede ser necesario un mayor nivel de inflado, el monitor automáticamente vuelve a inflar el brazalete a un valor 30 mmHg más alto que el nivel de inflado inicial y reinicia la medición.

1. Presione el botón START/STOP (inicio/paro).

Aparecen todos los símbolos en la pantalla. El brazalete comienza a inflarse automáticamente.

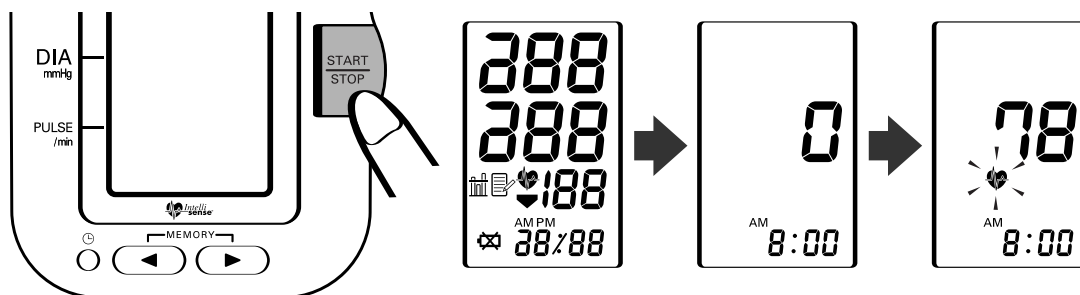

NOTA: Para detener el inflado o la medición, presione el botón START/STOP. El monitor detendrá el inflado, iniciará el desinflado y se apagará.

2. El inflado se detiene automáticamente y comienza la medición.

A medida que se desinfla el brazalete en la pantalla aparecen números de conteo regresivo. El símbolo del corazón () parpadea con cada latido del corazón.

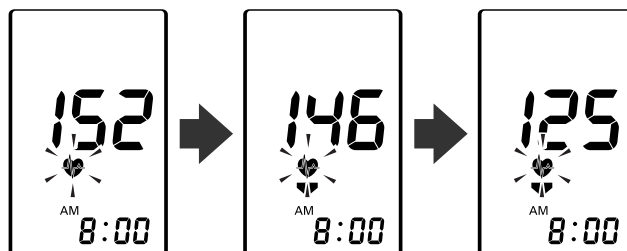

CÓMO REALIZAR UNA MEDICIÓN

3. Cuando termina la medición, el brazalete del brazo se desinfla completamente. Aparece en la pantalla su presión arterial y frecuencia de pulsos.

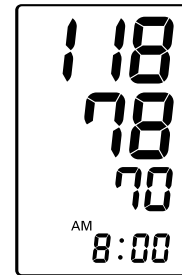

4. Presione el botón **START/STOP** (inicio/paro) para apagar el monitor.

NOTA: El monitor se apagará automáticamente después de cinco minutos.

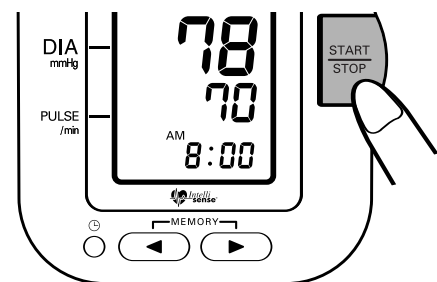

INSTRUCCIONES PARA CONDICIONES ESPECIALES

Si sabe que su presión sistólica es más de 220 mmHg, presione y mantenga presionado el botón START/STOP (inicio/paro) hasta que el monitor se infle a un valor 30 a 40 mmHg mayor que su presión sistólica sospechada.

NOTAS: • No aplique más presión que la necesaria.

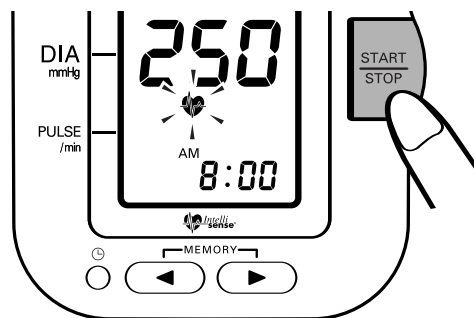

- El monitor no se inflará a más de 299 mmHg.

USO DE LA FUNCIÓN DE MEMORIA

Cada vez que usted realiza una medición, el monitor almacena los valores de presión arterial y frecuencia de pulsos en la memoria. El monitor de presión arterial automáticamente almacena hasta 90 valores de medición. Cuando se han almacenado 90 conjuntos de valores de medición en la memoria, el registro más antiguo se elimina para guardar el registro más reciente.

El monitor también calcula una lectura promedio basada en los valores de las tres mediciones más recientes. Si no se han ajustado la fecha y la hora, los valores de medición no se guardarán correctamente en la memoria.

PARA MOSTRAR EL VALOR PROMEDIO

 Símbolo de valor promedio

1. Presione el botón  de memoria hacia abajo. El símbolo de valor promedio aparecerá en la pantalla con la lectura promedio.

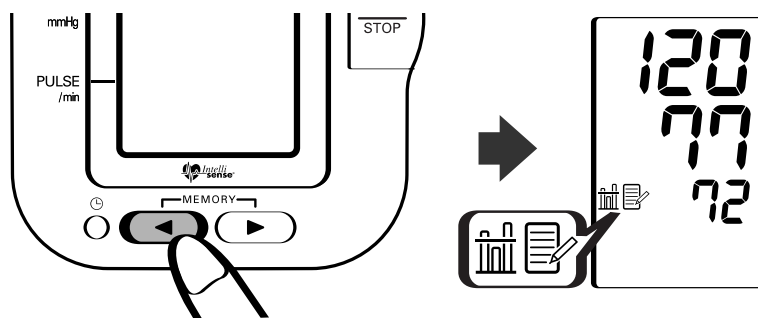

USO DE LA FUNCIÓN DE MEMORIA

PARA MOSTRAR LOS VALORES DE MEDICIÓN

La fecha y hora se muestran alternativamente con los valores de medición.

1. Presione el botón ◀ de memoria hacia abajo para mostrar en la pantalla los valores de medición más recientes.

Presione el botón ▶ de memoria hacia arriba para mostrar los valores de medición más antiguos.

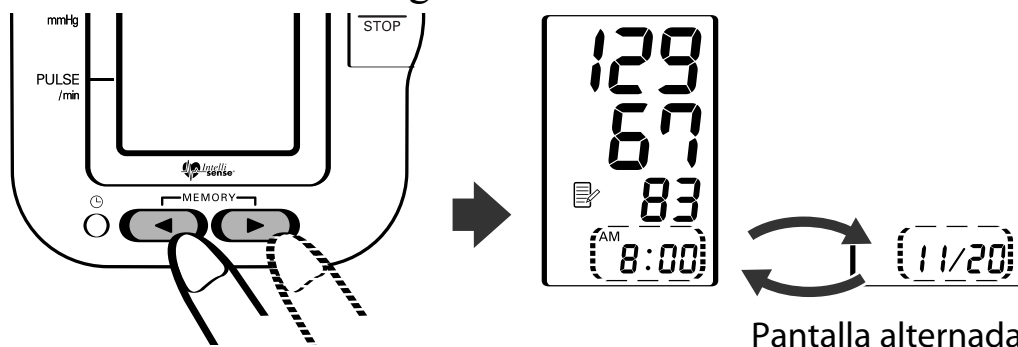

- NOTAS:**
- Presione el botón repetidamente para mostrar los siguientes valores.
 - Presione y mantenga el botón presionado para mostrar los valores más rápidamente.

2. Presione el botón **START/STOP** (inicio/paro) para desconectar la alimentación.

PARA ELIMINAR LOS VALORES ALMACENADOS EN LA MEMORIA.

Usted no puede eliminar parcialmente los registros almacenados en la memoria. Se eliminarán todos los registros.

1. Presione y mantenga presionado el botón ◀ de memoria hacia abajo y el botón **START/STOP** (inicio/paro) simultáneamente durante más de 2 segundos.

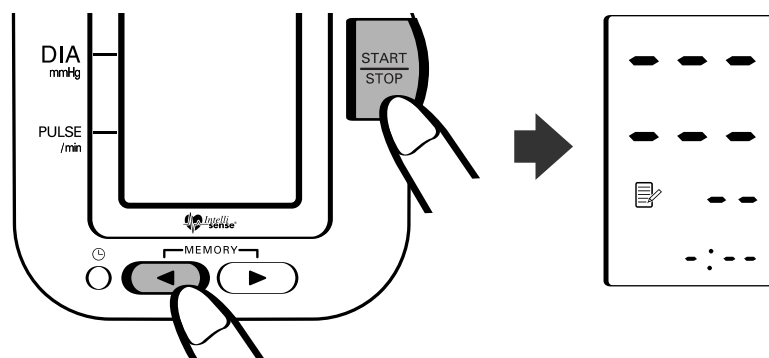

CUIDADO Y MANTENIMIENTO

Para conservar su monitor digital de presión arterial en perfecto estado y proteger la unidad contra daño, siga las instrucciones siguientes:

Guarde el monitor en su estuche de almacenamiento cuando no lo use.

Asegúrese de que el adaptador de CA esté colocado debajo de la unidad principal para no dañar la pantalla.

No doble a la fuerza el brazalete ni el tubo de aire. No los doble ajustadamente.

Limpie el monitor con un paño suave seco.

No utilice limpiadores abrasivos ni volátiles. No trate de limpiar el brazalete. Nunca sumerja el monitor ni ninguno de los componentes en agua.

Guarde el monitor en un lugar seguro y seco. No exponga el monitor a temperaturas extremas de frío o calor, a humedad ni a la luz solar directa.



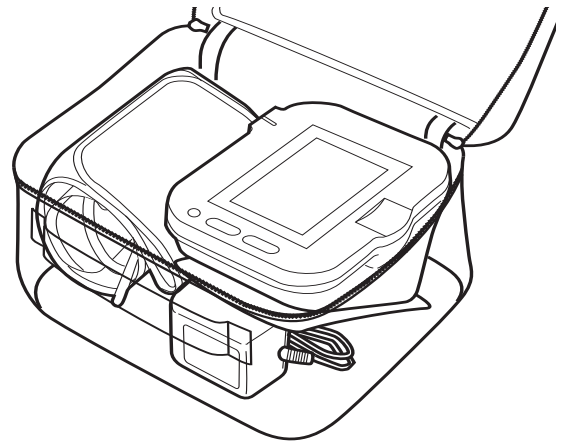

Evite exponer el monitor a impactos fuertes, como dejar caer la unidad al suelo.

Quite las pilas si la unidad no se va a usar por tres o más meses. Siempre reemplace todas las pilas simultáneamente con pilas nuevas.

Utilice la unidad según lo indican las instrucciones detalladas en este manual. Use sólo piezas y accesorios autorizados.



INDICADORES DE ERROR

SÍMBOLO	CAUSA	CORRECCIÓN
	El monitor no detectó la frecuencia de pulsos	Quítese el brazalete. Consulte la sección “Colocación del brazalete” en la página 13. Espere 2 a 3 minutos. Realice otra medición.
	Brazalete inflado insuficientemente	Quítese el brazalete. Lea la sección “Cómo realizar una medición” en la página 16. Espere 2 a 3 minutos. Realice otra medición.
	Brazalete inflado excesivamente	
	Las pilas están gastadas	Reemplace las cuatro pilas. Consulte las instrucciones para instalar las pilas en la página 8.
	Símbolo del error del movimiento	Quite el brazalete del brazo. Espere 2-3 minutos. Tome otra medida. Todavía permanezca parado durante la medida.

SUGERENCIAS PARA LA RESOLUCIÓN DE PROBLEMAS

PROBLEMA	CAUSAS Y SOLUCIONES
No hay alimentación. No aparece ninguna pantalla en la unidad.	Reemplace las pilas. Verifique la instalación de las pilas para asegurar la correcta ubicación de las polaridades de las pilas.
Los valores de medición aparecen demasiado altos o demasiado bajos.	La presión arterial varía constantemente. Muchos factores, entre ellos el estrés, la hora del día, cómo se coloca el brazalete, pueden afectar la presión arterial. Repase las secciones “Antes de medir la presión arterial” y “Cómo realizar una medición”.

GUÍA DE REFERENCIA RÁPIDA

Para asegurar una lectura confiable, evite comer, fumar y hacer ejercicios los 30 minutos anteriores a la medición. Debe tratar de medir la presión arterial a la misma hora cada día. Evite realizar mediciones durante momentos de estrés.

1. Quítese la ropa apretada de la parte superior del brazo.

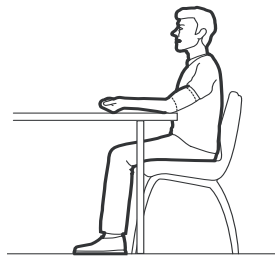

2. Siéntese en una silla con los pies completamente apoyados en el suelo y coloque su brazo sobre la mesa de modo tal que el brazaletes quede al mismo nivel que su corazón.
3. Coloque el brazaletes en la parte superior de su brazo izquierdo. Coloque el brazaletes en la parte superior de su brazo izquierdo, de manera que la franja azul esté hacia el interior de su brazo y alineada con su dedo medio. El tubo de aire pasa por el lado interior de su brazo. La parte inferior del brazaletes debe estar aproximadamente 1/2 pulgada arriba de su codo.

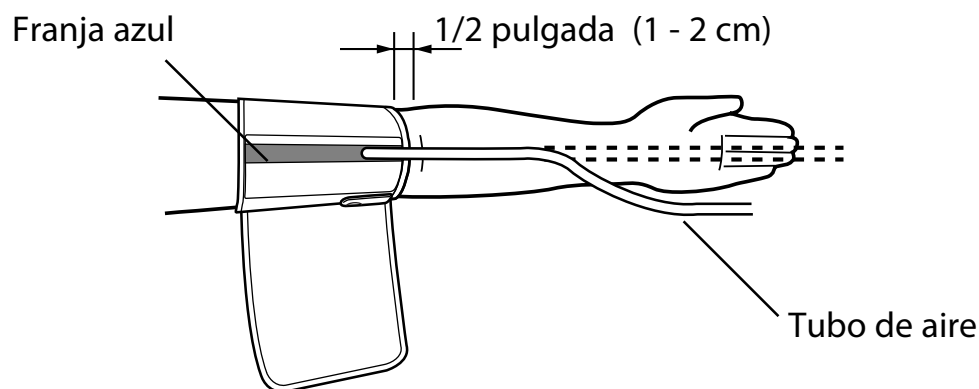

4. Envuelva firmemente el brazaletes alrededor de su brazo usando la tira de cierre .

GUÍA DE REFERENCIA RÁPIDA

5. Presione el botón START/STOP (inicio/paro).

Aparecen símbolos indicadores. El brazalete comienza a inflarse automáticamente.

Permanezca quieto y no hable durante la medición.

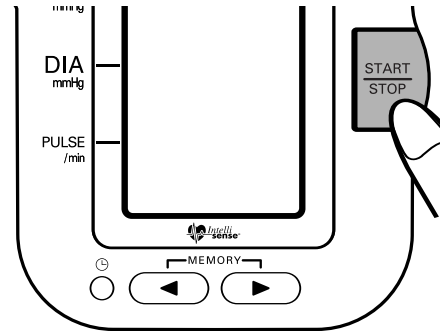

NOTA: Para detener el inflado o la medición, presione el botón START/STOP. El monitor detendrá el inflado, iniciará el desinflado y se apagará.

6. Cuando termina la medición, el brazalete del brazo se desinfla completamente. Aparece en la pantalla su presión arterial y frecuencia de pulsos.

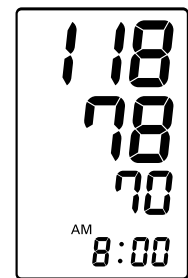

NOTA: Espere 2 a 3 minutos entre mediciones. El tiempo de espera permite que las arterias vuelvan al estado en que estaban antes de la medición de tensión arterial. Es posible que necesite aumentar el tiempo de espera, según sus características fisiológicas individuales.

DECLARACIÓN DE LA FCC

NOTA:

POSIBILIDAD DE INTERFERENCIA EN RADIO / TELEVISIÓN (para los EE.UU. únicamente)

Las pruebas a las que se sometió este producto comprobaron que cumple con las limitaciones establecidas para dispositivos digitales Clase B, de conformidad con la sección 15 de las Normas de la FCC.

El propósito de estas limitaciones es brindar protección razonable contra interferencias perjudiciales en el hogar. Este producto genera, usa y puede irradiar energía de frecuencia radioeléctrica y, si no se lo instala y emplea según las instrucciones correspondientes, puede provocar interferencias en las comunicaciones por radio. No obstante, no existe garantía alguna de que no vayan a producirse interferencias en alguna instalación en particular. Si el producto produjera algún tipo de interferencia perjudicial para la recepción de radio o televisión, lo cual puede determinarse apagando y volviendo a encender el producto, se recomienda que el usuario realice alguna de las siguientes operaciones para intentar corregir la interferencia:

- Cambie la orientación o ubicación de la antena de recepción.
- Aumente la distancia que separa el producto del receptor.
- Conecte el producto a un tomacorriente que integre un circuito diferente de aquél donde está conectado el receptor.
- Solicite asistencia al vendedor o a un técnico de radio/TV experimentado.

POSIBILIDAD DE INTERFERENCIA EN RADIO / TELEVISIÓN (para Canadá únicamente)

Este aparato digital no excede las limitaciones de Clase B para emisiones de ruido de radio provenientes de aparatos digitales de conformidad con la norma para equipos que causan interferencia titulada “Digital Apparatus”, ICES-003 del Departamento Canadiense de Comunicaciones.

Cet appareil numérique respecte les limites de bruits radioélectriques applicables aux appareils numériques de Classe B prescrites dans la norme sur le matériel brouilleur: “Appareils Numériques”, ICES-003 édictée par le ministre des communications.

Todo cambio o modificación que no se encuentre expresamente aprobado por la parte responsable puede causar la anulación de la autorización del usuario para utilizar el equipo.

INFORMACIÓN SOBRE LA GARANTÍA

Su monitor automático de presión arterial IntelliSense, modelo HEM-780, sin incluir el brazalete, está garantizado contra defectos de materiales y mano de obra que surjan en un período de 5 años contados a partir de la fecha de compra, siempre y cuando se lo utilice según las instrucciones suministradas con el monitor. El brazalete está garantizado contra defectos de materiales y mano de obra que surjan en el período de un año a partir de la fecha de compra, siempre y cuando el monitor sea utilizado según las instrucciones suministradas. Las garantías anteriormente descritas sólo se extienden al comprador original.

Nos comprometemos a reparar o reemplazar sin cargo y según nuestro criterio cualquier monitor o brazalete cubierto por dichas garantías. La reparación o el reemplazo es nuestra única responsabilidad y su único recurso bajo las garantías mencionadas.

Para obtener la garantía de servicio de cliente de Omron Healthcare llame al 1-800-634-4350 para la dirección de la localización de centro de reparación y de los gastos de vuelta del envío. La información para el servicio de la garantía está disponible en nuestro Web site en www.omronhealthcare.com.

Incluya la prueba de la compra. Incluya su nombre, dirección, número de teléfono, y descripción del problema específico. Embale el producto cuidadosamente para prevenir daño en tránsito. Debido a pérdida posible en tránsito, recomendamos el asegurar del producto con recibo de vuelta.

TODAS LAS GARANTÍAS IMPLÍCITAS, ENTRE LAS QUE FIGURAN LAS GARANTÍAS IMPLÍCITAS DE COMERCIABILIDAD E IDONEIDAD PARA PROPÓSITOS PARTICULARES, QUEDAN LIMITADAS A LA DURACIÓN DE LA GARANTÍA ESCRITA CORRESPONDIENTE DESCRITA. Algunos estados no permiten limitaciones respecto al plazo de las garantías implícitas, por lo tanto la limitación anterior puede no aplicarse en su caso.

OMRON NO SERÁ RESPONSABLE POR DAÑOS OCASIONADOS DEBIDO A LA PÉRDIDA DE USO NI POR NINGÚN OTRO DAÑO, GASTO O COSTO INCIDENTAL, INDIRECTO O RESULTANTE. Algunos estados no permiten la exclusión o restricción de daños resultantes o incidentales, por lo tanto, las exclusiones anteriores pueden no aplicarse en su caso.

Esta garantía le otorga derechos legales específicos y, además, usted puede tener otros derechos que pueden variar según el estado de residencia.

PARA SERVICIO AL CLIENTE

Visite nuestro sitio web:

www.omronhealthcare.com

Llame sin cargo:

1-800-634-4350

ESPECIFICACIONES

Modelo	HEM-780
Pantalla:	Pantalla LCD digital
Espectro de medición:	Presión 0 a 299 mmHg, Pulso: 40-180/min.
Precisión/calibrado:	Presión: ± 3 mmHg o 2% de la medición Pulso: $\pm 5\%$ de la medición
Inflado:	Automático mediante bomba eléctrica
Desinflado:	Válvula de liberación automática de presión
Liberación rápida de aire:	Válvula de escape automático
Detección de presión:	Sensor capacitivo de presión
Método de medición:	Método oscilométrico
Detección de la onda de pulso:	Sensor capacitivo de presión
Fuente de alimentación:	Adaptador de CA (o 4 pilas "AA")
Duración de las pilas:	1500 usos aproximadamente, cuando se usa una vez al día durante 2 minutos con 4 pilas alcalinas nuevos
Temperatura de operación /humedad:	10°C a 40°C (50°F a 104°F) /30 a 90% humedad relativa
Temperatura de almacenamiento/humedad:	-20°C a 60°C (-4°F a 140°F) /10 a 95% de humedad relativa
Peso de la unidad principal:	Aproximadamente 355 g (12 1/2 oz.) sin incluir las pilas
Dimensiones de la unidad principal:	155 mm x 131 mm x 84 mm (6 3/32 pulg. (largo) x 5 5/32 pulg. (ancho) x 3 5/16 pulg. (alto) (155 mm x 131 mm x 84 mm)
Tamaño del brazalete:	Aproximadamente 152 mm (ancho) (6 pulg.) Tubo del brazalete 600 mm (23 5/8 pulg.) (l)
Circunferencia del brazalete:	Se ajusta a circunferencias de brazos de 220 mm a 420 mm (9 pulg. a 17 pulg.)
Incluye:	Unidad principal, brazalete ComFit™, adaptador de CA, Manual de instrucciones, 4 pilas "AA" y estuche de almacenamiento
Código UPC:	0 73796 78000 5

NOTA: Estas especificaciones están sujetas a cambio sin previo aviso.

Fabricado para:
OMRON HEALTHCARE, INC.
1200 Lakeside Drive
Bannockburn, Illinois 60015
www.omronhealthcare.com

Hecho en China
Copyright © 2005 Omron Healthcare, Inc.
780N2INST Rev